

HyBase 6100

Table d'opération électrique et polyvalente

Caractéristiques techniques

Dimensions	
Longueur complète	2060mm
Hauteur sans rembourrage	600mm-950mm
Largeur sans rail latéral	520mm
Largeur avec rail latéral	590mm

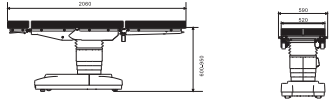

Position de Trendelenburg	
Trendelenburg	Max. 25°
Trendelenburg inversée	Max. 25°

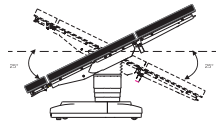

Plaques jambières	
Plaques jambières vers le haut	Max. 20°
Plaques jambières vers le bas	Max. 90°

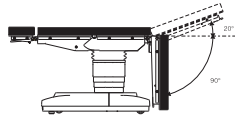

Position reflex	
Position reflex	110°
Trendelenburg	25°
Point de montage vers le haut	45°

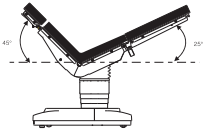

Déplacement longitudinal (en option)	
Déplacement vers l'extrémité tête	Max. 320mm

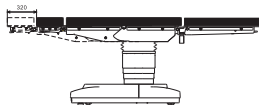

Inclinaison latérale	
Inclinaison vers la gauche	Max. 20°
Inclinaison vers la droite	Max. 20°

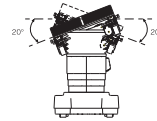

Plaque dorsale	
Plaque dorsale vers le haut	Max. 80°
Plaque dorsale vers le bas	Max. 40°

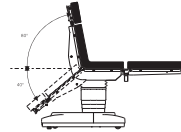

Têtière	
Déplacement normal de la têtière	Max. 45°
Déplacement étendu de la têtière	Max. 90°

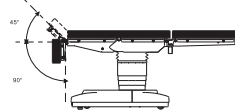

Position flex	
Position flex	220°
Trendelenburg	20°
Point de montage vers le haut	20°

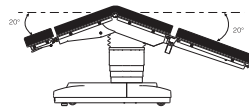

Plaque élévatrice (en option)	
Plaque élévatrice vers le haut	Max. 120mm

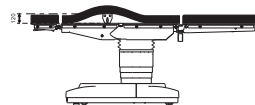

HyBase 6100

Table d'opération

DISTRIBUTEUR:



Mindray is the registered trademark by Shenzhen Mindray Bio-medical Electronics Co., LTD.
Hybase is the registered trademark owned by Nanjing Bio-medical Electronics Co., LTD.
©2009-2010 Shenzhen Mindray Bio-medical Co., LTD. All rights Reserved.
P/N: FRA-Hybase 6100-830289-20110216

mindray

Mindray is listed on the NYSE under the symbol "MR"
Mindray Building, Keji 12th Road South, High-tech Industrial Park,
Nanshan, Shenzhen 518057, P.R. China
Tel: +86 755 26582888 Fax: +86 755 26582680
E-mail: intl-market@mindray.com Website: www.mindray.com

mindray
healthcare within reach

HyBase 6100

Table d'opération électrique et polyvalente

Affichage fonctionnel du panneau à distance



Table verrouillée



Table déverrouillée



Déplacement longitudinal



Déplacement longitudinal



Table vers le haut



Table vers le bas



Position de Trendelenburg



Position de Trendelenburg inversée



Tour à gauche



Tour à droite



Plaque dorsale vers le haut



Plaque dorsale vers le bas



Position flex



Position reflex



Position zéro



Appui-tête vers le haut et vers le bas

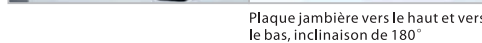

Plaque jambière vers le haut et vers le bas, inclinaison de 180°



Tête et plaques jambières partageant les mêmes fixations et complètement interchangeables



Élévateur intégré pour chirurgie rénale et thoracique



Conçu pour des opérations chirurgicales toujours plus complexes, le dispositif HyBase ne demande que peu d'effort et de temps pour positionner le patient de façon sécurisée, confortable et efficace. À l'écoute des besoins des chirurgiens et des infirmiers, Mindray propose une solution complète de table d'opération, présentant les avantages suivants :

- Un matelas de meilleure qualité pour le confort des patients
- Un positionnement sécurisé et efficace du patient
- L'expertise requise pour améliorer la polyvalence



- Un matelas de décompression antistatique, étanche et sans couture
- Déplacement longitudinal électrique de 320 mm
- Poids maximal de 250 kg en position normale
- Poids maximal de 190 kg en position inversée
- Batterie d'une autonomie de 50 à 80 opérations
- Position basse de la table à 600 mm du sol pour la neurochirurgie et la chirurgie mini-invasive
- Système de frein électrique pour une stabilité optimale
- Retour à la position d'origine à l'aide d'un seul bouton
- Position flex et reflex à l'aide d'un seul bouton
- Plaque de table radio-transparente pour un accès libre à l'appareil de radiographie
- Trois panneaux de commandes, dont le panneau à distance, le panneau du pilier et la pédale

HyBase 6100

Table d'opération électrique et polyvalente



Plateau de la table radiotransparent équipé d' une plaque jambière unique pour les opérations cardiovasculaires



Plaque pelvienne d'extension orthopédique radio-transparente

Coussin de positionnement diminue efficacement le risque de formation d'escarre de décubitus

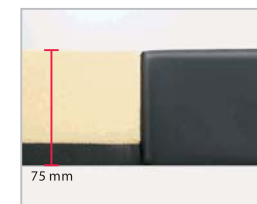

Le rembourrage peut être modelé par la silhouette du patient afin d'obtenir une contre-force égale et de diminuer la contre-force exercée par certains membres proéminents tels que le sacrum, l'iliaque, l'ischion ou encore le calcanéum.

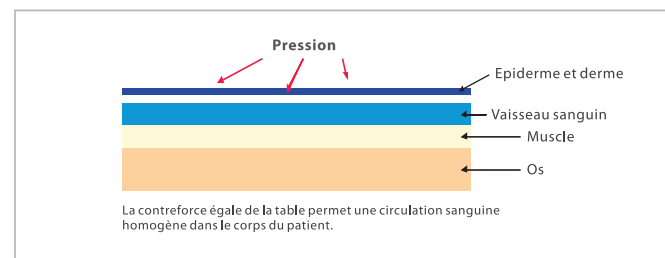

Escarre de décubitus

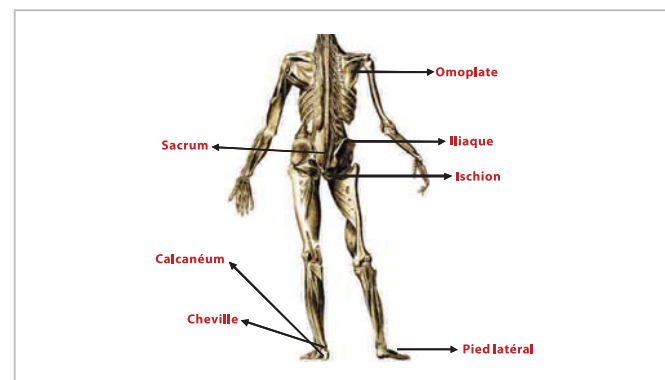

Parties du visage sujettes aux blessures

Plus facile et plus confortable pour la CMI



Hauteur minimale de 600 mm pour la CMI



Position gynécologique pour la gynécologie et l'urologie



Position à genoux pour une opération de la colonne vertébrale ou une chirurgie rectale avec deux éléments de support corporel de petite taille et des repose-pieds



Élévateur intégré allant jusqu' à 120 mm



Position assise pour la neurochirurgie



Position chaise longue



Appui-tête pour l'ORL et la neurochirurgie



Utilise le coussin pour la position latérale



Support de position pubienne



Utilise le porte-jambes pour l'avant-bras



Position plus basse à 400 mm du sol pour l'ORL et la neurochirurgie

HyBase 6100

Accessoires utilisés couramment



0092-30-102646
Appui-bras (Léger, élément unique doté d'un clameau radial universel)



0092-30-102656
Clameau universel (Lourd, élément unique, radial)



0092-30-102645
Cadre d'anesthésie (Léger, élément unique doté d'un clameau carré léger)



0092-30-102635
Porte-jambes Lourd, élément unique doté d'un clameau radial universel



0092-30-102634
Appui-bras (Léger, élément unique doté d'un clameau radial universel)



0092-30-102655
Clameau universel (Lourd, élément unique, carré)



0092-30-102654
Cadre d'anesthésie (Lourd, élément unique doté d'un clameau radial universel)



115-005685-00(115-005683-00 PU)
Plaque jambière d'une seule pièce pour matelas SFC (Special Foam Core) (Noyau en mousse spéciale)



0092-30-102648
Porte-bras en position latérale, élément unique doté d'un clameau radial universel



0092-30-102657
Clameau universel (Léger, élément unique, carré)



0092-30-102643
Bras de perfusion, élément unique doté d'un clameau universel



0092-30-102649
Support d'épaule (gauche et droite, deux éléments dotés de clameaux carrés universels)



0092-30-102658
Clameau universel (Léger, élément unique, radial)



115-005689-00
Cadre d'anesthésie en forme de U (Léger, élément unique doté de deux clameaux carrés légers)



0092-30-102640
Sangle de serrage, élément unique



0092-30-102637
Support de l'épaule gauche avec coussin (Lourd, élément unique doté d'un clameau carré universel)
0092-30-102671
Support de l'épaule droite avec coussin (Lourd, élément unique doté d'un clameau carré universel)

HyBase 6100

Accessoires utilisés couramment



0092-30-102638
Support corporel grande taille (Lourd, élément unique doté d'un clameau carré universel)
0092-30-102669
Support corporel petite taille (Lourd, élément unique doté d'un clameau carré universel)



0092-30-102650
Support corporel (gauche et droit, deux éléments dotés de clameaux carrés universels)



0092-30-102636
Plaque pour pied gauche (Lourde, élément unique doté d'un clameau carré universel)
0092-30-102667
Plaque pour pied droit (Lourde, élément unique doté d'un clameau carré universel)



115-005697-00
Cuvette pour la gynécologie et l'urologie



0092-30-102642
Adaptateur pour appui-tête neurochirurgical



115-005695-00
Appui-tête ajustable en forme de fer à cheval



0092-30-102641
Dispositif de fixation pour cassette radiographique (compatible avec plusieurs tailles)



0092-30-102644
Pédale



0092-30-102639
Cousin pour opération discale



115-005788-00
Coussins de positionnement

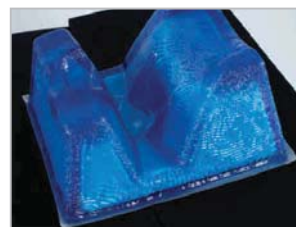

115-005864-00 Coussins de positionnement de la tête(28x24x14cm)
115-005830-00 Coussins de positionnement de la tête(25x20x10cm)



115-005885-00 Repose-têtes en forme de fer à cheval(20x7x7cm)
115-005887-00 Repose-têtes en forme de fer à cheval(14x5x3cm)
115-005889-00 Repose-têtes en forme de fer à cheval(8x3x2cm)



115-005910-00
Coussins latéraux



115-005814-00
Talonnières (élément unique)

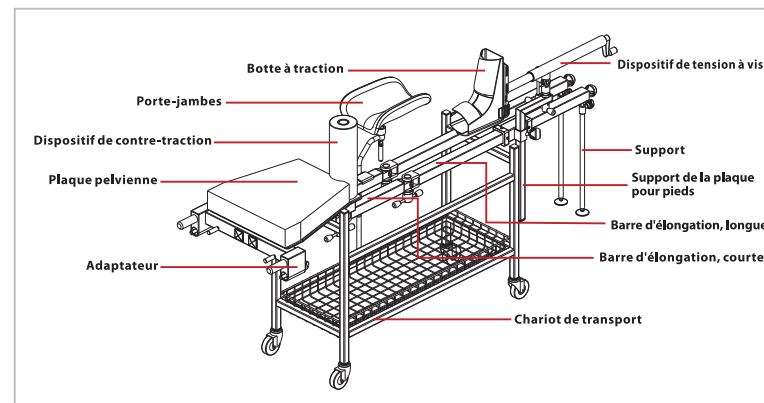

Extension orthopédique

115-005691-00&115-005780-00 (Chariot de transport)